

1

Colocamos "U" de los fijos a la pared, bien nivelado y a 1cm del borde exterior del plato de ducha, teniendo en cuenta que debe estar alineada una con la otra perfectamente. Para ello nos podemos ayudar de la guía superior para su perfecta

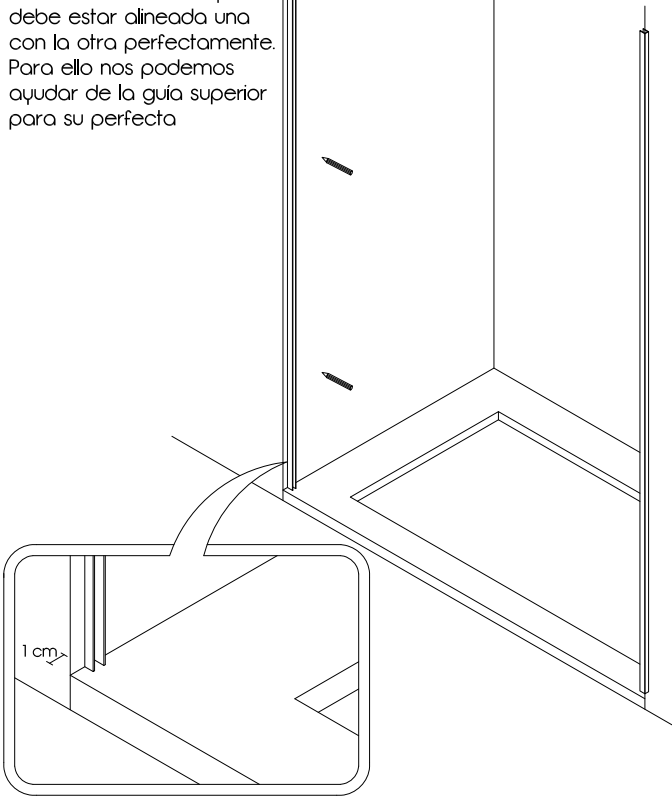

2

Aplicamos silicona en el interior del perfil "U". Colocamos cristales fijos, nivelándolos correctamente.

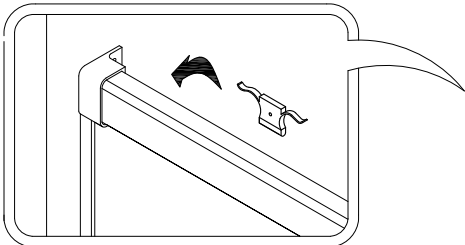
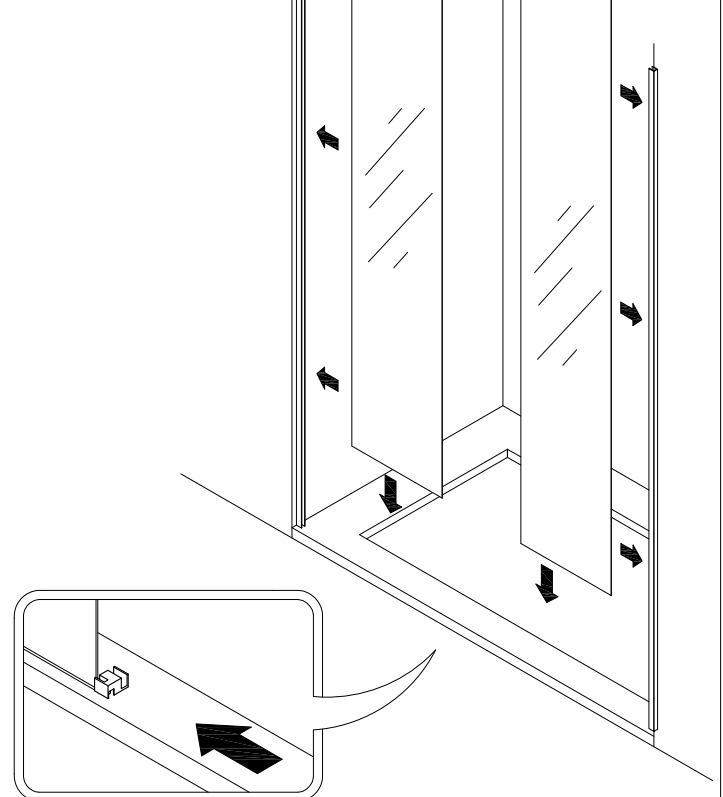

3

Introducimos freno en la guía. Colocamos guía superior encima de los cristales fijos, nivelamos, y atornillamos las cogidas a la pared. Una vez atornillada y a la pared, fijamos los cristales fijos a la guía con las piezas de cogida. Seguido, fijamos con silicona las guías inferiores a los fijos.

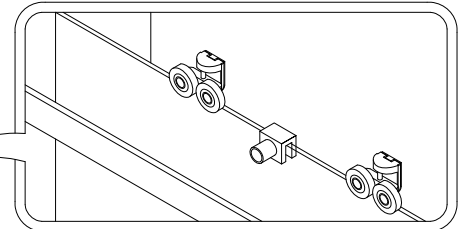
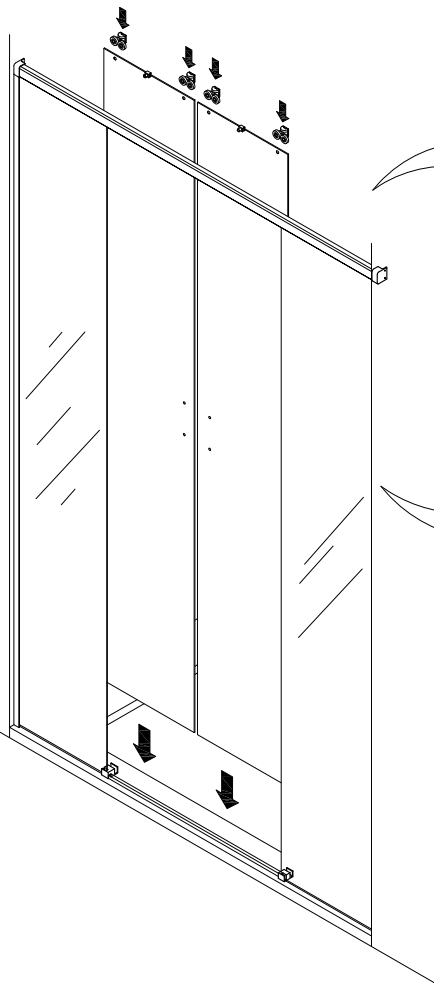
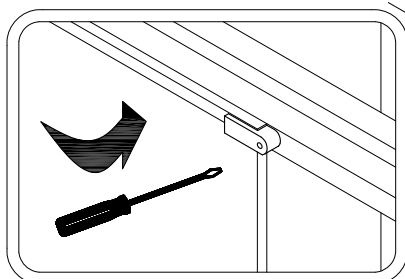

4

Colocamos los rodamientos en la hoja, y entre los dos rodamientos, la pinza antivuelco. A continuación, las colgamos de la guía superior, introduciéndolas por el carril de la guía inferior.

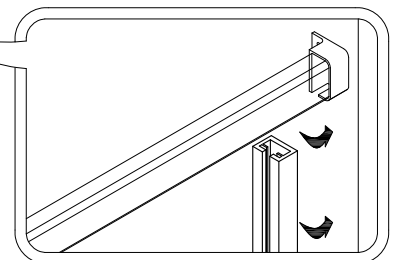

5

Una vez colocadas las puertas graduamos los rodamientos, ajustamos las pinzas antivuelco a la pestaña superior de la guía sin que lleguen a rozar, para evitar que las hojas puedan salirse del carril.

6

Para terminar, sellaremos todo el perímetro de la mampara, y colocaremos el enlacedor inferior desde una de las guías inferiores a la otra, y también lo sellaremos.

Ajustamos los topes de guías, tanto en el centro como en los extremos.

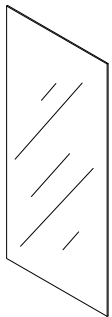
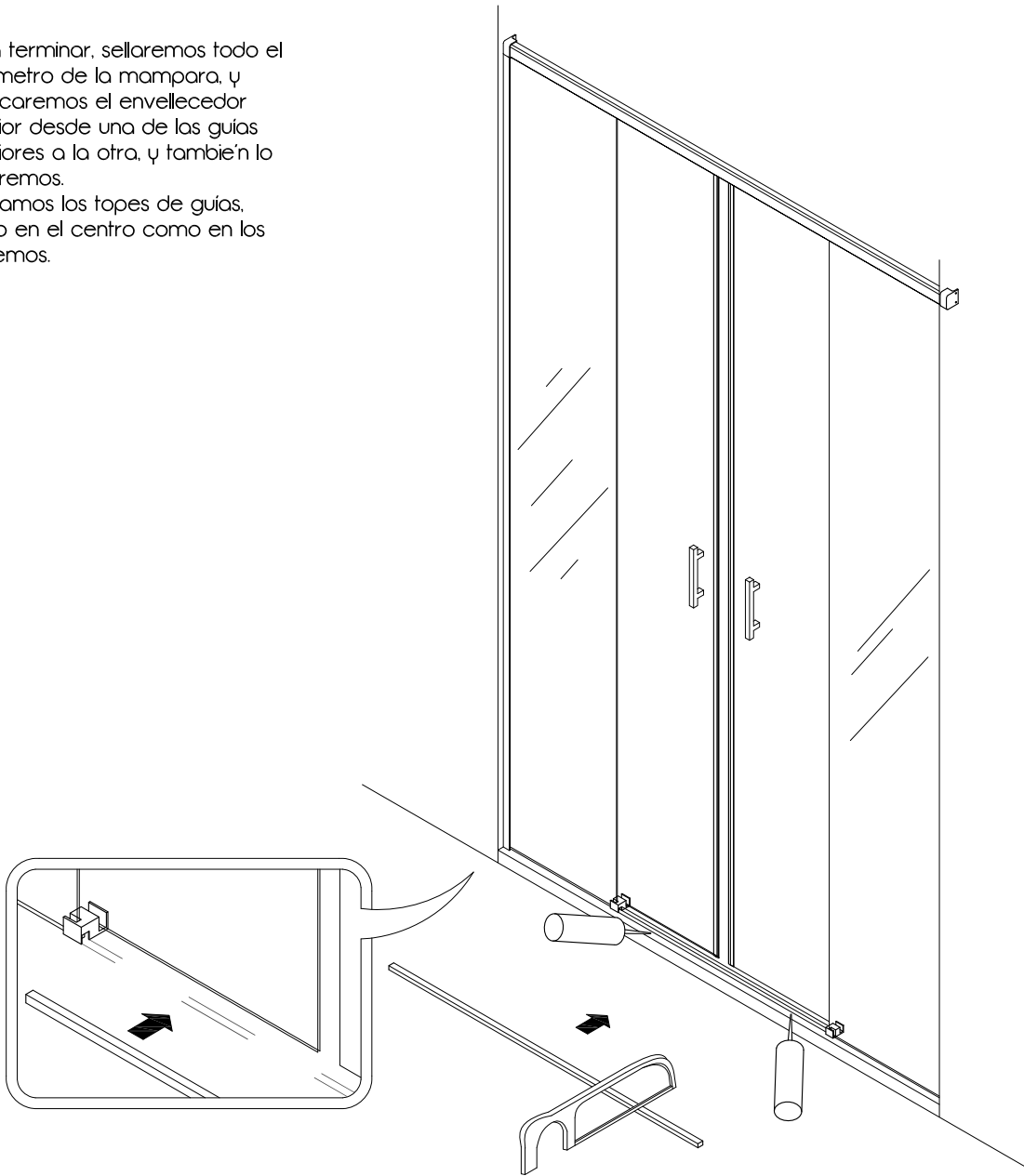

2 x vidrio hoja fija

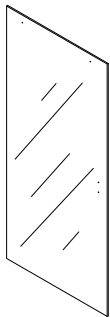

2 x vidrio hoja corredera

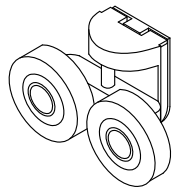

4 x rodamientos de acero inoxidable

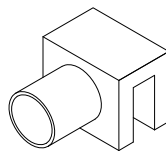

2 x antivuelco

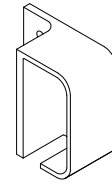

2 x cogida a pared

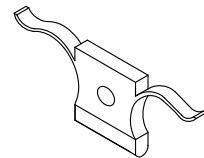

1 x freno

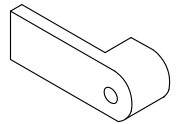

1 x cogidas fijo

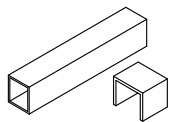

1 x perfil bajo

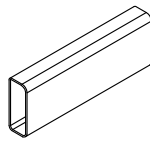

1 x guía superior

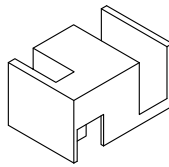

2 x pinza guía interior

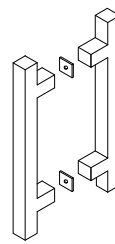

2 x tirador

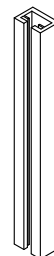

2 x perfil "U" pared

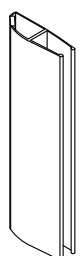

21 x iman cierre