

1
Colocamos "U" de los fijos a la pared a 1cm del exterior del plato de ducha.

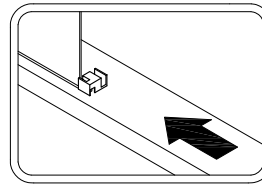

2
Aplicamos silicona en el interior del perfil "U". Colocamos cristales fijos, nivelándolos correctamente.

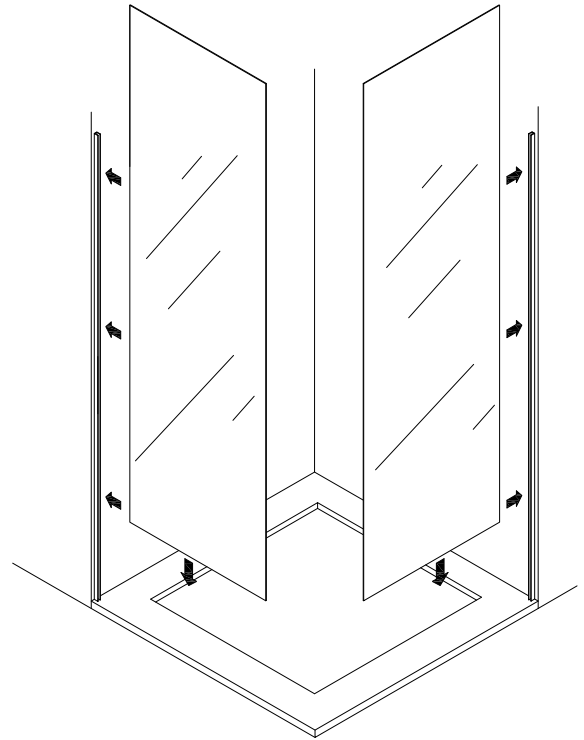
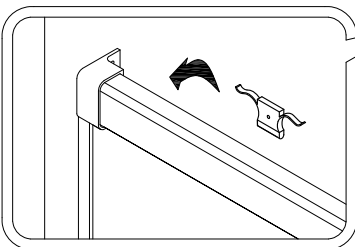

3
Unimos ambas guías con la escuadra.
Colocamos guías superiores ya unidas por la escuadra, encima de los cristales fijos, nivelamos, y atornillamos las cogidas a la pared.
Una vez atornillada y a la pared, fijamos los cristales fijos a las guías.

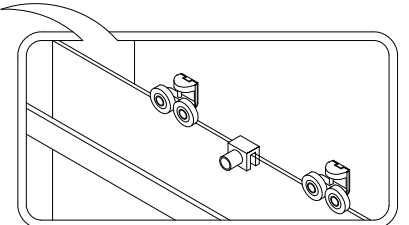
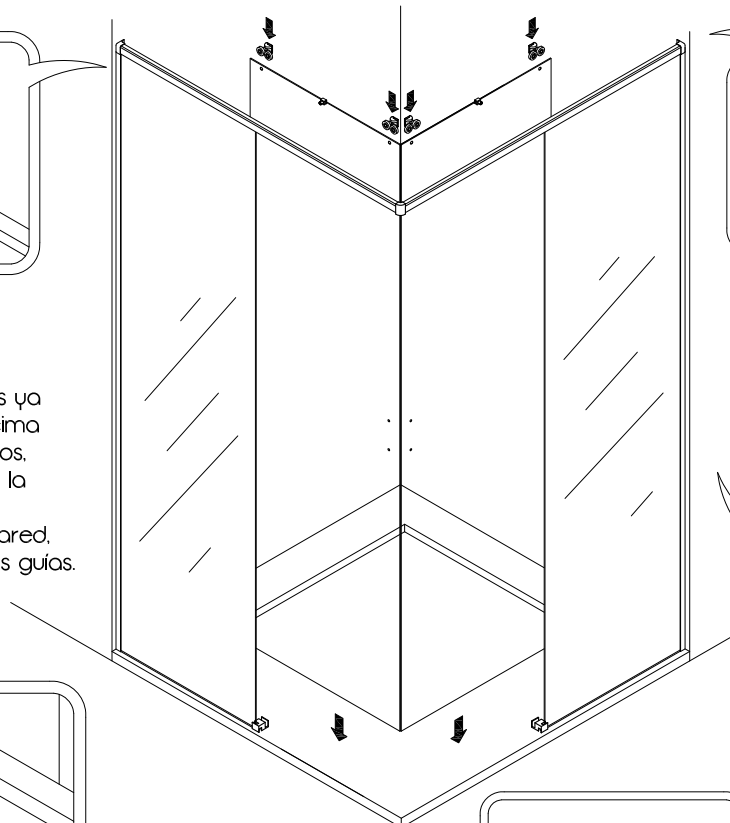

4
Colocamos los rodamientos en las hojas, y entre los dos rodamientos, la pinza antivuelco. A continuación, la colgamos de la guía superior, introduciéndolas por el carril de la guía inferior.

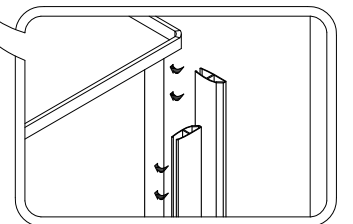
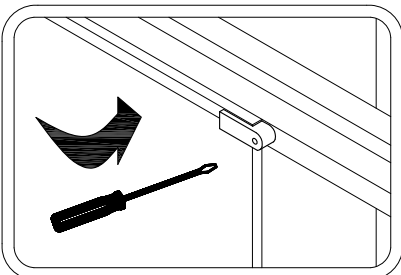

5
Una vez colocadas las puertas gradamos los rodamientos, ajustamos las pinzas antivuelco a la pestaña superior de la guía sin que lleguen a rozar, para evitar que la hoja pueda salirse del carril.

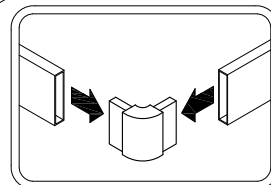

6

Para terminar, sellaremos todo el perímetro de la mampara, y colocaremos el envejecedor inferior desde una de las guías inferiores a la otra, uniéndolo con la escuadra en el vertice, y también lo sellaremos. Por último ajustamos los topes de guías.

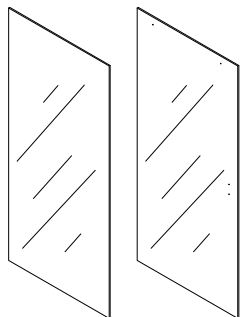
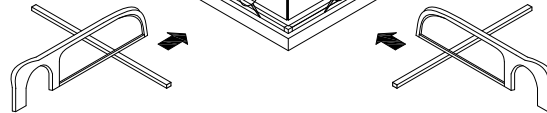
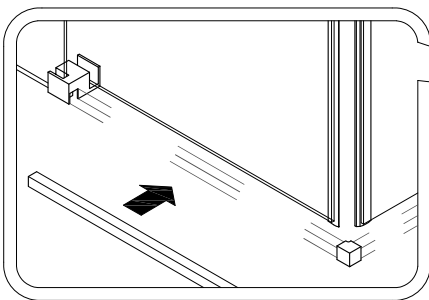
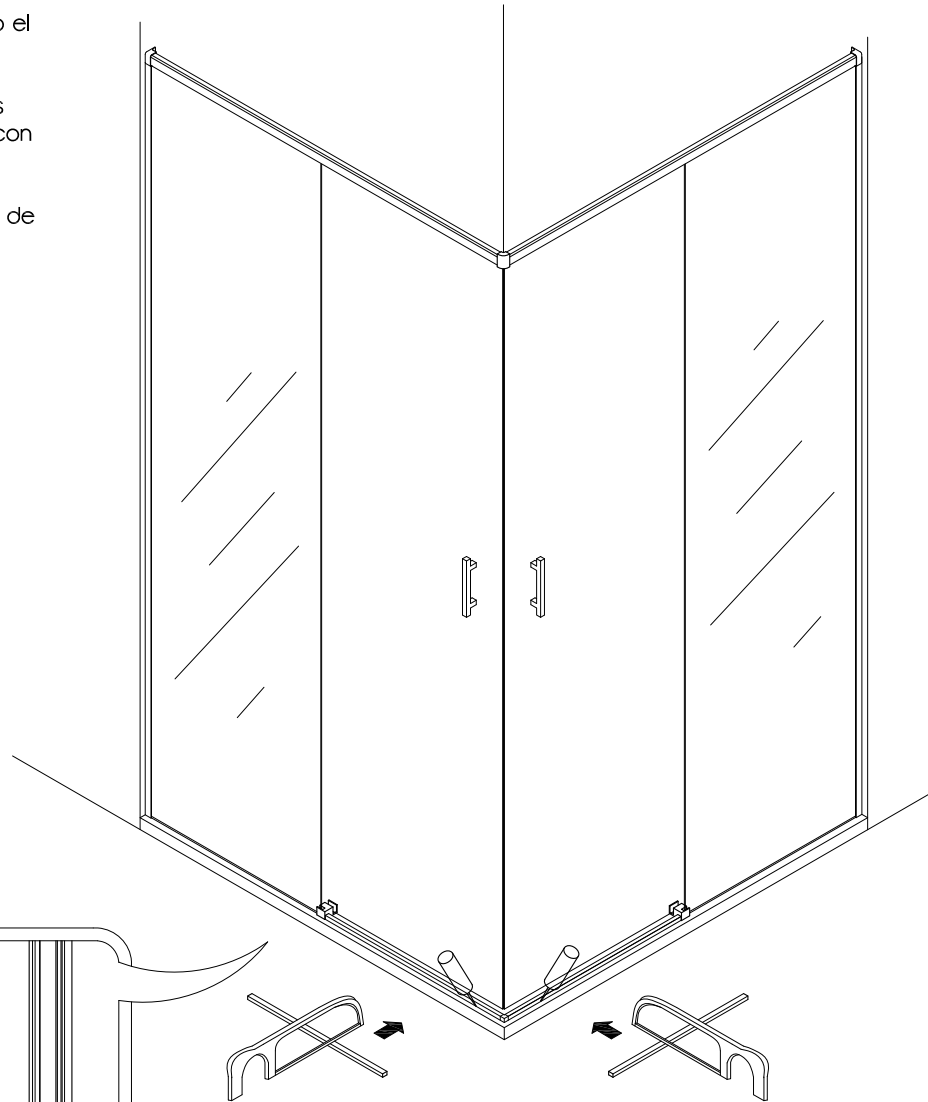

2 x vidrio hoja fija
2 x vidrio hoja corredera

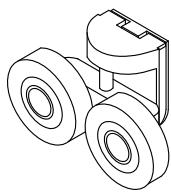

4 x rodamientos de acero inoxidable

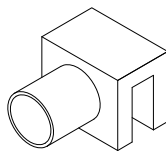

2 x antivuelco

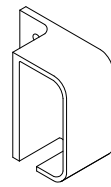

2 x cogida a pared

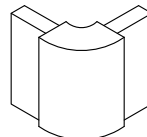

1 x escuadra

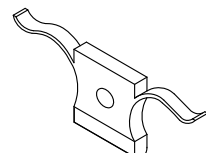

4 x freno

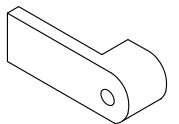

2 x cogidas fijo

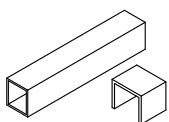

2 x perfil bajo

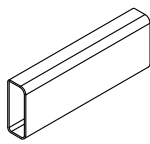

2x guía superior

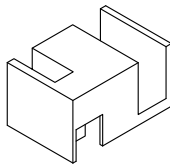

2 x pinza guía interior

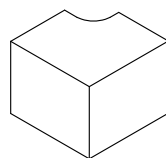

1 x guía bajo esquinera

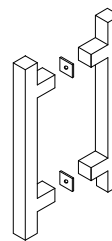

2 x tirador

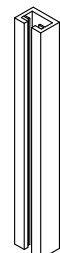

2 x perfil "U" pared

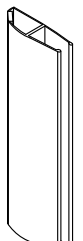

2 x iman cierre